

# NOKIA

# Nokia 3310

## Uživatelská příručka

# 1 Tato uživatelská příručka



**Důležité:** Než začnete přístroj používat, přečtěte si v tištěné uživatelské příručce nebo na webu [www.nokia.com/support](http://www.nokia.com/support) důležité informace o bezpečném využívání přístroje a baterie v částech „Pro vaši bezpečnost“ a „Informace o výrobku“. Informace o tom, jak s novým přístrojem začít pracovat, najdete v tištěné uživatelské příručce.

## Obsah

<b>1</b>	<b>Tato uživatelská příručka</b>	<b>2</b>
<b>2</b>	<b>Začínáme</b>	<b>4</b>
	Tlačítka a části . . . . .	4
	Nastavení a zapnutí telefonu . . . . .	5
	Nabíjení telefonu . . . . .	8
	Zamknutí a odemknutí tlačítek . . . . .	8
<b>3</b>	<b>Základy</b>	<b>9</b>
	Optimální využívání dvou SIM karet . . . . .	9
	Prozkoumání telefonu . . . . .	10
	Změna hlasitosti . . . . .	13
	Změna vyzváněcího tónu nebo tónu zpráv . . . . .	13
	Změna tapety . . . . .	14
	Psaní textu . . . . .	14
<b>4</b>	<b>Volání, kontakty a zprávy</b>	<b>15</b>
	Volání . . . . .	15
	Kontakty . . . . .	15
	Posílání a přijímání zpráv . . . . .	16
<b>5</b>	<b>Přizpůsobení telefonu</b>	<b>17</b>
	Změna vyzváněcího tónu nebo tónu zpráv . . . . .	17
	Změna vzhledu plochy . . . . .	17
	Profily . . . . .	18
	Nastavení seznamu Jdi na . . . . .	19
<b>6</b>	<b>Fotoaparát</b>	<b>20</b>
	Fotografie . . . . .	20
	Videa . . . . .	20

<b>7 Internet a připojení</b>	<b>22</b>
Procházení webu . . . . .	22
<b>8 Hudba a videa</b>	<b>23</b>
Hudební přehrávač . . . . .	23
Videopřehrávač . . . . .	23
<b>9 Rádio</b>	<b>24</b>
Hledání a ukládání rozhlasových stanic . . . . .	24
Poslech rádia . . . . .	24
<b>10 Hodiny, kalendář a kalkulačka</b>	<b>25</b>
Ruční nastavení data a času . . . . .	25
Budík . . . . .	25
Kalendář . . . . .	25
Kalkulačka . . . . .	26
<b>11 Bluetooth</b>	<b>27</b>
Zapnutí funkce Bluetooth . . . . .	27
<b>12 Kopírování a odstraňování obsahu</b>	<b>28</b>
Kopírování obsahu . . . . .	28
Sdílení obsahu . . . . .	28
Odstraňování soukromého obsahu z telefonu . . . . .	29
<b>13 Zálohování a obnovování</b>	<b>30</b>
Vytvoření zálohy . . . . .	30
Obnovení zálohy . . . . .	30
<b>14 Nastavení</b>	<b>31</b>
Nastavení hovorů . . . . .	31
Nastavení telefonu . . . . .	31
Nastavení ceny . . . . .	31

Příslušenství . . . . .	31
Nastavení zabezpečení . . . . .	32
Názory . . . . .	32
Obnovení nastavení z výroby . . . . .	32
Nastavení zpráv . . . . .	33
<b>15 Informace o výrobku a bezpečnostní informace</b>	<b>34</b>
Pro vaši bezpečnost . . . . .	34
Služby sítě a poplatky . . . . .	36
Tísňová volání . . . . .	37
Péče o zařízení . . . . .	37
Recyklace . . . . .	38
Symbol přeškrtnutého kontejneru . . . . .	38
Informace o baterii a nabíječce . . . . .	38
Malé děti . . . . .	39
Zdravotnické přístroje . . . . .	40
Implantované zdravotnické prostředky . . . . .	40
Sluch . . . . .	40
Chraňte přístroj před škodlivým obsahem . . . . .	40
Dopravní prostředky . . . . .	41
Potenciálně výbušná prostředí . . . . .	41
Certifikační informace (SAR) . . . . .	41
Autorská práva a další upozornění . . . . .	42
Správa digitálních práv . . . . .	43
<b>16 My vám s telefonem Nokia pomůžeme</b>	<b>44</b>
Jak získám nápovědu ke svému telefonu? . . . . .	44
Kde najdu záruční podmínky ke svému telefonu? . . . . .	44
Jak si můžu telefon nechat opravit nebo vyměnit? . . . . .	44
Co mám dělat, pokud telefon ztratím nebo mi ho ukradnou? . . . . .	44
Kde se můžu podívat na celou nabídku telefonů Nokia? . . . . .	44

Kde si můžu koupit telefon Nokia? . . . . .	44
Můj telefon se nechce zapnout, co mám dělat? . . . . .	44
Můj telefon se nedobíjí, co mám dělat? . . . . .	45
Tipy k řešení problémů . . . . .	45
Kde mohu získat podporu pro svůj chytrý telefon Lumia? . . . . .	45

## 2 Začínáme

### TLAČÍTKA A ČÁSTI

Prozkoumejte tlačítka a části svého nového telefonu.

#### Telefon

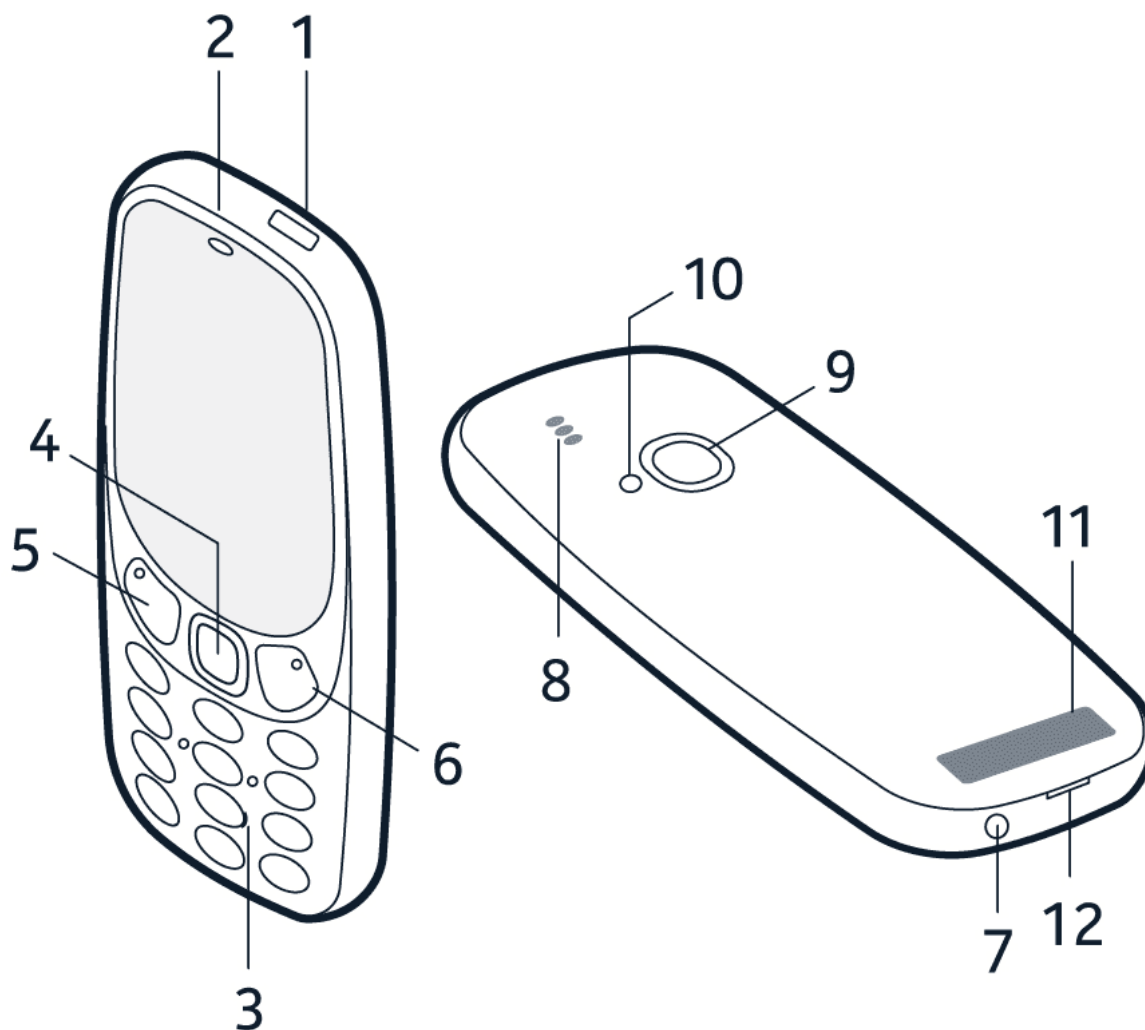

Telefon má tato tlačítka a části:

- |                                    |  |
|------------------------------------|--|
| 1. Zdířka pro nabíječku            | 6. Tlačítko funkcí, tlačítko Konec/vypínač |
| 2. Sluchátko                       | 7. Konektor pro sluchátka                  |
| 3. Tlačítka číslic                 | 8. Reproduktor                             |
| 4. Tlačítko pro výběr              | 9. Fotoaparát                              |
| 5. Tlačítko funkcí, tlačítko Volat | 10. Svítilna                               |

## 11. Oblast antén

## 12. Otvor pro otevření zadního krytu

Pro zamknutí tlačítek zvolte možnost **Jdi na** > **Zámek tlačítek**.

Pro odemknutí tlačítek rychle stiskněte tlačítko  a zvolte možnost **Uvolnit**.

Když telefon používá anténu, nedotýkejte se jí. Kontakt s anténami ovlivňuje kvalitu rádiové komunikace a může zkrátit výdrž baterie, protože přístroj bude pro provoz potřebovat větší výkon.

Nepřipojujte výrobky, které vytvářejí výkonový signál, protože by to mohlo přístroj poškodit. Ke zvukovému konektoru nepřipojujte žádný zdroj napětí. Když ke zvukovému konektoru připojíte náhlavní soupravu nebo externí zařízení neschválené pro použití s tímto přístrojem, věnujte zvýšenou pozornost nastavení hlasitosti. Části přístroje jsou magnetické. K přístroji mohou být přitahovány kovové materiály. Do blízkosti přístroje neumísťujte kreditní karty ani jiné magnetické nosiče informací, protože by mohlo dojít k vymazání informací uložených na těchto nosičích.

Některé příslušenství uvedené v této uživatelské příručce, například nabíječka, náhlavní souprava nebo datový kabel, může být prodáváno samostatně.



**\_\_Poznámka:\_\_** Telefon můžete nastavit tak, aby vyžadoval bezpečnostní kód. Výchozí kód je 12345. Změňte ho na bezpečnější kód. Pokud kód změníte, dobře si nový kód zapamatujte, protože společnost HMD Global není schopna telefon odemknout ani obejít kód.

## NASTAVENÍ A ZAPNUTÍ TELEFONU

Informace o vložení SIM karty, paměťové karty a baterie a o zapnutí telefonu.

### MicroSIM



**Důležité:** Tento přístroj je určen pro práci pouze s kartami microSIM (viz obrázek). Použití nekompatibilní SIM karty může způsobit poškození karty nebo přístroje a může dojít k poškození dat uložených na kartě. Informace o používání SIM karty s výřezem nanoUICC zjistíte u svého mobilního operátora.



## Paměťové karty microSD



Používejte pouze kompatibilní paměťové karty schválené pro používání s tímto přístrojem. Nekompatibilní karty mohou způsobit poškození karty i přístroje a může dojít k poškození dat uložených na kartě.



**Poznámka:** Před sejmutím kteréhokoli krytu přístroj vypněte a odpojte nabíječku a všechna ostatní zařízení. Při výměně krytů se nedotýkejte žádných elektronických součástí. Přístroj ukládejte a používejte vždy pouze s připevněnými kryty.

## Nastavení přístroje (jedna SIM karta)

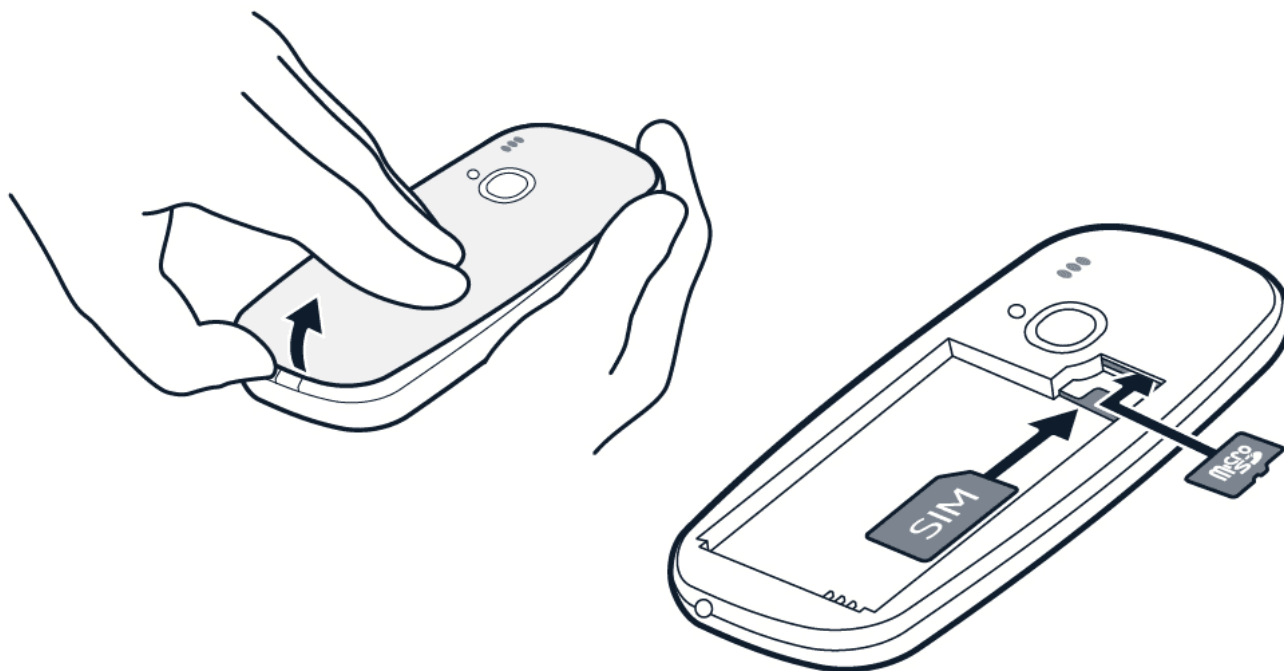

1. Vložte prst do malého otvoru na spodní straně telefonu a zvedněte a sejměte kryt.
2. Pokud je v telefonu vložena baterie, vyjměte ji.
3. Zasuňte SIM kartu do slotu SIM oblastí kontaktů směrem dolů.
4. Pokud máte paměťovou kartu, zasuňte ji do slotu pro paměťovou kartu.
5. Zarovnejte kontakty baterie a vložte baterii.
6. Nasad'te zadní kryt.

## Nastavení přístroje (dvě SIM karty)

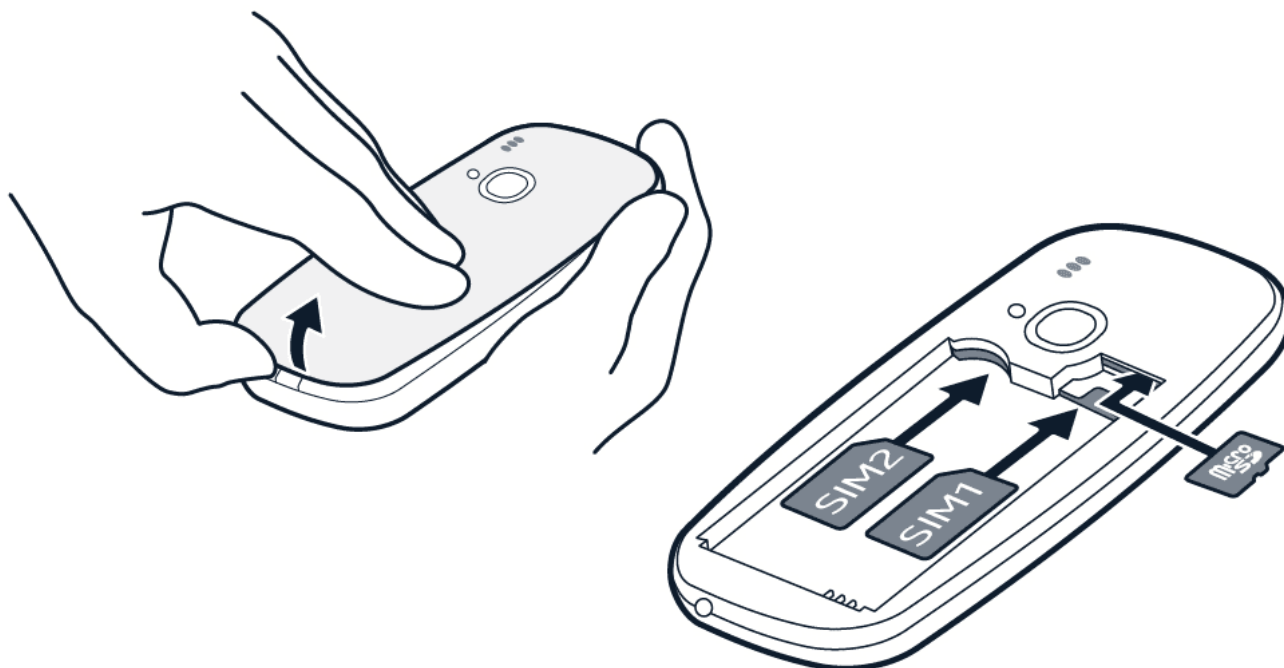

1. Vložte prst do malého otvoru na spodní straně telefonu a zvedněte a sejměte kryt.
2. Pokud je v telefonu vložena baterie, vyjměte ji.
3. Zasuňte první SIM kartu do slotu SIM 1 oblastí kontaktů směrem dolů. Zasuňte druhou SIM kartu do slotu SIM 2. Když přístroj nepoužíváte, jsou k dispozici obě SIM karty současně. Když je jedna SIM karta aktivní, například při hovoru, nemusí být druhá karta k dispozici.
4. Pokud máte paměťovou kartu, zasuňte ji do slotu pro paměťovou kartu.
5. Zarovnejte kontakty baterie a vložte baterii.
6. Nasadte zadní kryt.

## Zapnutí telefonu

Podržte stisknuté tlačítko .

## Vyjmutí SIM karty

Otevřete zadní kryt, vyjměte baterii a vytáhněte SIM kartu ven.

## Vyjmutí paměťové karty

Otevřete zadní kryt, vyjměte baterii a vytáhněte paměťovou kartu ven.

## NABÍJENÍ TELEFONU

Baterie telefonu je z výroby částečně nabitá, ale než začnete telefon používat, možná ji budete muset dobít.

### Nabíjení baterie

1. Připojte nabíječku do zásuvky elektrické sítě.
2. Připojte nabíječku k telefonu. Po nabití odpojte nabíječku od telefonu a poté od zásuvky elektrické sítě.

Když je baterie zcela vybitá, může trvat několik minut, než přístroj zobrazí kontrolku nabíjení.



**Tip:** Když nemáte k dispozici zásuvku elektrické sítě, můžete nabíjet přes rozhraní USB. Během nabíjení přístroje můžete přenášet data. Účinnost nabíjení přes USB se může významně lišit a zahájení nabíjení a spuštění přístroje může trvat dlouhou dobu. Zkontrolujte, zda je počítač zapnutý.

### Šetření energie

Jak ušetřit energii:

1. Nabíjejte s rozmyslem: baterii vždy nabíjejte na maximum.
2. Vyberte pouze zvuky, které potřebujete: vypněte nepotřebné zvuky, například zvuky tlačítek.
3. Místo reproduktoru používejte kabelová sluchátka.
4. Změňte nastavení displeje telefonu: nastavte displej telefonu tak, aby se po krátké době vypíнал.
5. Snižte jas displeje.
6. Kdykoli to bude možné, používejte připojení k síti (např. Bluetooth) s rozmyslem. Pokud funkce připojení k síti nepoužíváte, vypněte je.

## ZAMKNUTÍ A ODEMKNUTÍ TLAČÍTEK

### Zamknutí tlačítek

Náhodnému stisknutí tlačítek můžete zabránit zapnutím zámku tlačítek. Zvolte možnost **Jdi na** > **Zámek tlačítek**.

### Odemknutí tlačítek

Stiskněte tlačítko  a zvolte možnost **Uvolnit**.

## 3 Základy

### OPTIMÁLNÍ VYUŽÍVÁNÍ DVOU SIM KARET

V tomto telefonu můžete používat dvě SIM karty a můžete je používat pro různé účely.

#### Výběr SIM karty, kterou chcete používat

1. Zvolte možnost **Menu** >  > **Připojení** > **Duál. SIM**.
2. Chcete-li vybrat, kterou SIM kartu chcete používat pro volání, zvolte možnost **Hovor**, nastavte možnost **Vždy se ptát** na hodnotu **Vyp.** a zvolte možnost **Preferov. SIM**.
3. Chcete-li vybrat, kterou SIM kartu chcete používat pro zprávy, zvolte možnost **Zprávy**, nastavte možnost **Vždy se ptát** na hodnotu **Vyp.** a zvolte možnost **Preferov. SIM**.
4. Chcete-li vybrat, kterou SIM kartu chcete používat pro mobilní data, nastavte možnost **Spojení paket. dat** na hodnotu **Zap.** a zvolte možnost **Paketová data** > **Preferov. SIM**.

#### Přesměrovávání hovorů mezi 2 SIM kartami

Využívejte obě SIM karty naplno. Pokud nastavíte přesměrování hovorů mezi SIM kartami a někdo vám zavolá na jednu SIM kartu v době, kdy hovoříte na druhé, můžete s hovory z obou SIM karet pracovat tak, jako byste měli pouze jednu.

Ujistěte se, že máte v telefonu vloženy dvě SIM karty.

1. Zvolte možnost **Menu** >  > **Čísla SIM**.
2. Zadejte čísla obou SIM karet.
3. Podle způsobu, kterým chcete přesměrovávat hovory v době, kdy je jedna ze SIM karet mimo dosah nebo zaneprázdněna, zvolte možnost **Mezi dvěma SIM**, **Ze SIM1 na SIM2** nebo **Ze SIM2 na SIM1**.



**Tip:** Chcete-li zkontrolovat, zda jsou hovory přesměrovávány, zvolte možnost **Ověřit stav**.

## PROZKOUMÁNÍ TELEFONU

Prohlédněte si aplikace a funkce v telefonu



Zvolte možnost **Menu**.

**Přechod k aplikaci nebo funkci**

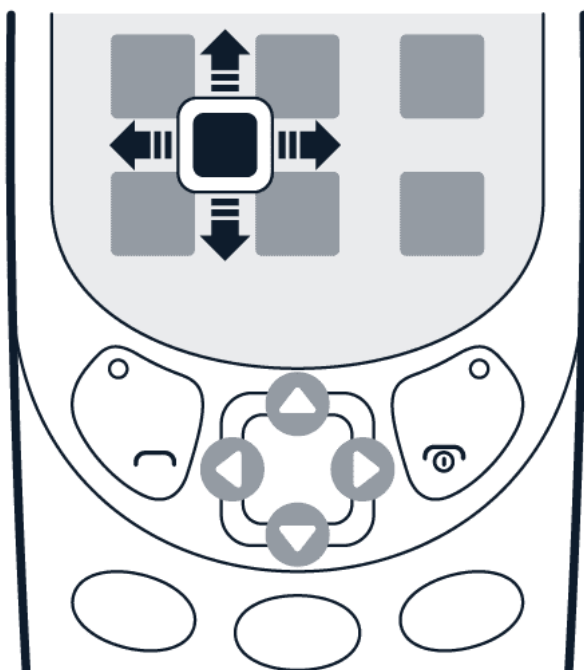

Stiskněte navigační tlačítko nahoru, dolů, vlevo nebo vpravo.

## Spouštění aplikací a výběr funkcí



Zvolte možnost **Zvolit**.

## Návrat do předchozího zobrazení



Zvolte možnost **Zpět**.

## Návrat na plochu

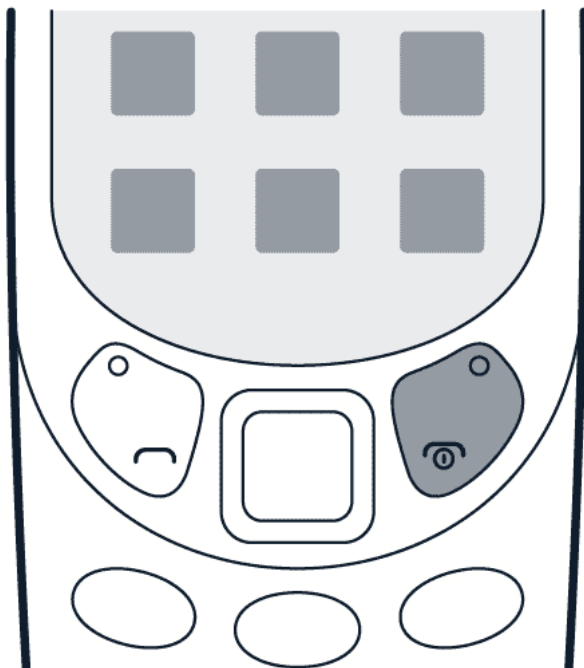

Stiskněte tlačítko Konec.

## Zapínání svítilny



Svítilnu zapnete dvojitým rychlým stisknutím navigačního tlačítka nahoru na pohotovostní obrazovce.

Dalším stisknutím navigačního tlačítka nahoru svítlnu zhasnete.

Nemiřte světlem nikomu do očí.

## ZMĚNA HLASITOSTI

### Zesílení nebo zeslabení hlasitosti

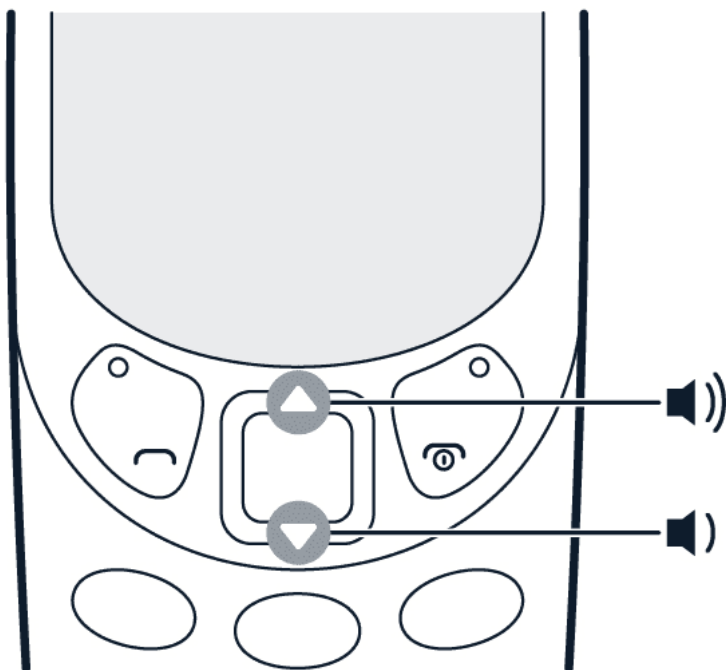

Neslyšíte vyzvánění telefonu v hlasitém prostředí nebo jsou hovory příliš hlasité? Můžete si změnit hlasitost podle potřeby.

Během hovoru nebo poslechu rádia můžete hlasitost změnit stisknutím navigačního tlačítka nahoru nebo dolů.

## ZMĚNA VYZVÁNĚCÍHO TÓNU NEBO TÓNU ZPRÁV

V telefonu si můžete vybrat nový vyzváněcí tón nebo tón zpráv.

### Změna vyzváněcího tónu

1. Zvolte možnost **Menu** > **⚙️** > **Tóny**.
2. Zvolte možnost **Vyzváněcí tón**.
3. Přejděte na vyzváněcí tón.
4. Stiskněte tlačítko **OK**.





**Tip:** Je vyzváněcí tón příliš hlasitý nebo tichý? Vyberte **Hlasitost vyzvánění** a posunem doleva nebo doprava nastavte požadovanou hlasitost.

## Změna tónu zpráv

1. Zvolte možnost **Menu** > **⚙️** > **Tóny** > **Zprávy**.
2. Přejděte na tón zpráv.
3. Stiskněte tlačítko **OK**.

## ZMĚNA TAPETY

### Nastavení nové tapety

Pozadí plochy lze změnit přes nastavení **Tapeta**.

1. Zvolte možnost **Menu** > **⚙️** > **Nastavení displeje** > **Tapeta**.
2. Výběrem možnosti **Výchozí** zobrazíte dostupné tapety.
3. Přejděte na požadovanou tapetu a výběrem možnosti **Zobrazit** se podívejte, jak na obrazovce vypadá.
4. Zvolte možnost **Vybrat** a pak vyberte pozici tapety na obrazovce.

Tapetu můžete také vybrat z fotografií v telefonu.

## PSANÍ TEXTU

### Psaní pomocí klávesnice

Psaní na klávesnici je snadné a zábavné.

Opakovaně stiskněte tlačítko, dokud se nezobrazí požadované písmeno.

Chcete-li vložit mezeru, stiskněte tlačítko **0**.

Chcete-li vložit speciální znak nebo interpunkční znaménko, stiskněte tlačítko **\***.

Stisknutím tlačítka **#** můžete přepínat mezi velkými a malými písmeny.



Chcete-li zadat číslo, stiskněte a podržte tlačítko s požadovanou číslicí.

## 4 Volání, kontakty a zprávy

### VOLÁNÍ

#### Volání

Informace o volání z nového telefonu

1. Napište telefonní číslo. Chcete-li napsat symbol +, používaný pro mezinárodní hovory, stiskněte dvakrát tlačítko \*.
2. Stiskněte tlačítko . Pokud vás k tomu přístroj vyzve, vyberte SIM kartu, kterou chcete použít.
3. Pro ukončení hovoru stiskněte tlačítko .

#### Přijmutí hovoru

Stiskněte tlačítko .



**Tip:** Chcete-li hovory obsluhovat bez pomoci rukou, spárujte telefon s kompatibilní náhlavní soupravou Bluetooth (v prodeji samostatně). Pro zapnutí funkce Bluetooth zvolte možnost **Menu** >  > **Připojení** > **Bluetooth** a nastavte možnost **Bluetooth** na hodnotu **Zap.**



**Tip:** Pokud zrovna nemůžete hovor přijmout a potřebujete rychle ztlumit vyzvánění, zvolte možnost **Ticho**.

### KONTAKTY

#### Přidávání kontaktů

Telefonní čísla přátel si můžete ukládat a organizovat je.

1. Zvolte možnost **Menu** >  > **Volby** > **Přidat nový kontakt**.
2. Napište jméno a telefonní číslo.
3. Zvolte možnost **Uložit**.



**Tip:** V telefonu si můžete vybrat, do které paměti chcete kontakty ukládat. Zvolte možnost **Volby** >  > **Paměť**.



**Tip:** Chcete-li telefonní číslo uložit z číselníku, napište číslo a zvolte možnost **Uložit**.

## Uložení kontaktu z protokolu

Kontakty můžete ukládat i z protokolu.

1. Podle toho, odkud chcete kontakt uložit, zvolte možnost **Menu** >  > **Přijaté hovory** nebo **Nepřijaté**.
2. Vyberte číslo, které chcete uložit, a zvolte možnost **Volby** > **Uložit**.
3. Zadejte jméno kontaktu a zvolte možnost **Uložit**.

## Volání nebo posílání zprávy kontaktu

Kontaktu můžete zavolat přímo ze seznamu kontaktů. Ze seznamu kontaktů můžete také posílat zprávy.

1. Zvolte možnost **Menu** >  a přejděte na kontakt, kterému chcete zavolat nebo poslat zprávu.
2. Vyberte kontakt a zvolte možnost **Hovor** nebo **Odeslat zprávu**.

## POSÍLÁNÍ A PŘIJÍMÁNÍ ZPRÁV

### Psaní a posílání zpráv

1. Zvolte možnost **Menu** >  > **Vytvořit zprávu**.
2. Zvolte možnost **Přidat příjemce** a přidejte příjemce. Můžete napsat telefonní číslo nebo přidat ze seznamu **Kontakty** nebo **Rozdělovníky**.
3. Do pole **Zpráva** napište zprávu.
4. Zvolte možnost **Odeslat**.

### Možnosti psaní

Zprávy můžete psát různými způsoby. V poli zprávy zvolte možnost **Volby**. Můžete vkládat smajlíky a symboly nebo třeba využít předpřipravené šablony. Do zpráv můžete přidávat obrázky a zprávy můžete rušit nebo je ukládat jako koncepty.

V menu **Volby** také můžete zapnout slovník.

### Možnosti zpráv

Když do telefonu přijmete zprávu, přejděte na ni a zvolte možnost **Volby**. Možností **Hovor** můžete odeslateli zavolat. Konverzace můžete odstraňovat a můžete přidávat uživatele do seznamu sledovaných. Můžete také otevřít okno **Nastavení zpráv**.

## 5 Přizpůsobení telefonu

### ZMĚNA VYZVÁNĚCÍHO TÓNU NEBO TÓNU ZPRÁV

V telefonu si můžete vybrat nový vyzváněcí tón nebo tón zpráv.

#### Změna vyzváněcího tónu

1. Zvolte možnost **Menu** > **⚙️** > **Tóny**.
2. Zvolte možnost **Vyzváněcí tón**.
3. Přejděte na vyzváněcí tón.
4. Stiskněte tlačítko **OK**.



**Tip:** Je vyzváněcí tón příliš hlasitý nebo tichý? Vyberte **Hlasitost vyzvánění** a posunem doleva nebo doprava nastavte požadovanou hlasitost.

#### Změna tónu zpráv

1. Zvolte možnost **Menu** > **⚙️** > **Tóny** > **Zprávy**.
2. Přejděte na tón zpráv.
3. Stiskněte tlačítko **OK**.

### ZMĚNA VZHLEDU PLOCHY

Změna vzhledu plochy přes nastavení displeje.

#### Nastavení nové tapety

Pozadí plochy lze změnit přes nastavení **Tapeta**.

1. Zvolte možnost **Menu** > **⚙️** > **Nastavení displeje** > **Tapeta**.
2. Výběrem možnosti **Výchozí** zobrazíte dostupné tapety.
3. Přejděte na požadovanou tapetu a výběrem možnosti **Zobrazit** se podívejte, jak na obrazovce vypadá.
4. Zvolte možnost **Vybrat** a pak vyberte pozici tapety na obrazovce.

Tapetu můžete také vybrat z fotografií v telefonu.

## Změna velikosti písma

Velikost písma v telefonu lze upravit v nastavení **Velikost písma**.

1. Zvolte možnost **Menu** >  > **Nastavení displeje** > **Velikost písma**.
2. Vyberte aplikaci, kde chcete písmo zvětšit: **Zprávy**, **Kontakty** nebo **Menu**.
3. Přejděte na velikost písma, kterou chcete použít, a zvolte **Zvolit**.

## Zobrazení data a času

Můžete nastavit, zda se má na ploše zobrazovat datum a čas.

1. Zvolte možnost **Menu** >  > **Datum a čas** > **Zobrazení data a času**.
2. Výběrem **Zapnuto** zobrazíte na ploše čas.

Chcete-li nastavit, aby telefon automaticky aktualizoval čas, možnost **Automatická aktualizace času** přepněte na **Zapnuto**.

## Ostatní nastavení displeje

Upravovat je možné i ostatní nastavení displeje. Můžete je zapínat i vypínat, případně měnit (například časový limit nebo jas).

## PROFILY

Tento telefon má pro různé situace různé profily. Profily si můžete měnit podle potřeby.

### Přizpůsobení profilů

V různých situacích můžete používat několik profilů. Existuje například tichý profil pro situace, kdy nemůžete mít zapnuty zvuky, a venkovní profil s hlasitými tóny.

Profily si můžete dále přizpůsobovat.

1. Zvolte možnost **Menu** >  > **Profily**.
2. Vyberte profil a zvolte možnost **Přizpůsobit**.

U každého profilu můžete nastavit vlastní vyzváněcí tón, jeho hlasitost, zvuky zpráv a další hodnoty.



**Tip:** Do nabídky **Jdi na** můžete přidat různé profily, ať k nim máte rychlejší přístup.

## NASTAVENÍ SEZNAMU JDI NA

Do seznamu **Jdi na** můžete přidat rychlé odkazy na různé aplikace a nastavení.

### Úpravy nastavení seznamu Jdi na

V levém spodním rohu je seznam **Jdi na**. Když ho vyberete, získáte přístup k různým aplikacím a nastavením. Aplikace a nastavení si můžete změnit podle potřeby.

1. Zvolte možnost **Menu** >  > **Přejít k nast.**
2. Zvolte možnost **Zvolit volby**.
3. Přejděte k zástupci, kterého chcete přidat do seznamu **Jdi na** na ploše a stiskněte tlačítko **Označit**.
4. Možností **Hotovo** opusťte seznam a možností **Ano** změny uložte.

Seznam **Jdi na** můžete také přeuspořádat.

1. Zvolte možnost **Uspořádat**.
2. Přejděte na položku, kterou chcete přesunout, a zvolte možnost **Přesun.**
3. Vyberte, zda chcete položku přesunout nahoru, dolů, na začátek seznamu nebo na konec seznamu.
4. Možností **Zpět** opusťte seznam a možností **Ano** změny uložte.



## 6 Fotoaparát

### FOTOGRAFIE

Nepotřebujete mít samostatný fotoaparát. Váš telefon má vše, co potřebujete k zachycení vzpomínek.

#### Fotografování

Ty nejlepší momenty zachytíte fotoaparátem telefonu.

1. Pro zapnutí fotoaparátu zvolte možnost **Menu** > .
2. Chcete-li obraz zvětšit nebo zmenšit, stiskněte navigační tlačítko nahoru nebo dolů.
3. Pro vyfotografování snímku zvolte možnost .





**Tip:** Chcete-li si pořídít autoportrét, zvolte možnost **Selfie** > .



**Tip:** Chcete-li zapnout blesk, zvolte v aplikaci Fotoaparát možnost  > **Zapnutý blesk**.

#### Zobrazení pořízené fotografie



Chcete-li si snímek prohlédnout ihned po pořízení, zvolte možnost **Nový** >  > **Fotografie** > **Pořízené**. Chcete-li si snímek prohlédnout později, zvolte v aplikaci Fotoaparát možnost  > **Fotografie** > **Pořízené**.



### VIDEO

Nepotřebujete mít samostatnou videokameru. Videovzpomínky si můžete nahrát telefonem.

#### Nahrávání videa

Kromě fotografování můžete telefonem také nahrávat videa.

1. Pro zapnutí fotoaparátu zvolte možnost **Menu** > .
2. Chcete-li zapnout videokameru, zvolte možnost  > **Režim videa**.

3. Pro zahájení nahrávání zvolte možnost .
4. Pro ukončení nahrávání zvolte možnost .



**Tip:** Potřebujete pro videa více místa? Vložte paměťovou kartu a videa budou ukládána přímo na kartu.

### Sledování nahraného videa

Chcete-li si video prohlédnout ihned po nahrání, zvolte možnost .



**Tip:** Chcete-li si video prohlédnout později, zvolte možnost **Menu** >  > **Nahrané**.



## 7 Internet a připojení

### PROCHÁZENÍ WEBU

Informace o procházení webu v telefonu.

#### Připojení k Internetu

I na cestách můžete sledovat zprávy a navštěvovat oblíbené weby.

1. Zvolte možnost **Menu** > **📁** > **Procházet nebo hledat**.
2. Napište webovou adresu a zvolte možnost **OK**.



**Tip:** Pokud se chcete vyhnout zvýšeným nákladům na datové přenosy, vypněte mobilní data vždy, když neprocházíte web. V telefonu s jednou SIM kartou zvolte možnost **Menu** > **⚙️** > **Připojení** > **Paketová data** a nastavte možnost **Spojení paket. dat** na hodnotu **Vyp.**.



**Tip:** Pokud se chcete vyhnout zvýšeným nákladům na datové přenosy, vypněte mobilní data vždy, když neprocházíte web. V telefonu se dvěma SIM kartami zvolte možnost **Menu** > **⚙️** > **Připojení** > **Duál. SIM** a nastavte možnost **Spojení paket. dat** na hodnotu **Vyp.**.

## 8 Hudba a videa

### HUDEBNÍ PŘEHRÁVAČ

V aplikaci hudebního přehrávače můžete poslouchat hudební soubory MP3. Chcete-li přehrávat hudbu, musíte hudební soubory uložit na paměťovou kartu.

#### Poslech hudby

1. Zvolte možnost **Menu** > .
2. Zvolte možnost **Volby** > **Vš. skladby**.
3. Vyberte skladbu.



**Tip:** Chcete-li poslouchat hudbu ve sluchátkách bez pomoci rukou, spárujte telefon s kompatibilní náhlavní soupravou Bluetooth (v prodeji samostatně). Pro zapnutí funkce Bluetooth zvolte možnost **Menu** >  > **Připojení** > **Bluetooth** a nastavte možnost **Bluetooth** na hodnotu **Zap.**.

### VIDEOPŘEHRÁVAČ

Oblíbená videa můžete sledovat, ať se nacházíte kdekoli.

#### Přehrávání videa

1. Zvolte možnost **Menu** > .
2. Vyberte složku, ve které je video, které chcete sledovat, a vyberte video.



**Tip:** Telefon nepodporuje všechny videosoubory.

#### Pozastavení a obnovení přehrávání

Stiskněte navigační tlačítko a zvolte možnost **Pozast.** nebo **Přehrát**.

## 9 Rádio

### HLEDÁNÍ A UKLÁDÁNÍ ROZHLASOVÝCH STANIC

Připojte kompatibilní náhlavní soupravu. Slouží jako anténa.

#### Hledání oblíbených rozhlasových stanic

1. Zvolte možnost **Menu** > .
2. Chcete-li vyhledat všechny dostupné stanice, zvolte možnost **Volby** > **Automat. ladění**.
3. Chcete-li přepnout na některou uloženou stanici, zvolte možnost **Volby** > **Stanice** a stiskněte navigační tlačítko nahoru nebo dolů.



**Tip:** Chcete-li přepnout na uloženou stanici, můžete také stisknout tlačítko s číslicí.



**Tip:** Chcete-li stanici přejmenovat, vyberte stanici a zvolte možnost **Volby** > **Přejmenovat**.

### POSLECH RÁDIA

Našli jste dobrou rozhlasovou stanici? Začněte ji poslouchat!

#### Poslech oblíbených rozhlasových stanic v telefonu

Zvolte možnost **Menu** > . Chcete-li změnit hlasitost, stiskněte navigační tlačítko nahoru nebo dolů. Chcete-li rádio vypnout, zvolte možnost **Volby** > **Vypnout**.

## 10 Hodiny, kalendář a kalkulačka

### RUČNÍ NASTAVENÍ DATA A ČASU

Hodiny telefonu můžete nastavit ručně.

#### Změna času a data

1. Zvolte možnost **Menu** >  > **Datum a čas**.
2. Možnost **Automatická aktualizace času** nastavte na **Vypnuto**.
3. Chcete-li nastavit čas, přejděte níže a vyberte **Čas**. Pomocí tlačítka posunutí nastavte čas a zvolte možnost **OK**.
4. Chcete-li nastavit datum, přejděte níže a vyberte **Datum**. Pomocí tlačítka posunutí nastavte datum a zvolte možnost **OK**.

### BUDÍK

Informace o práci s budíkem – včasné probouzení a stíhání schůzek.

#### Nastavení budíku

Nemáte po ruce hodiny? Použijte telefon jako budík.

1. Zvolte možnost **Menu** > .
2. Vyberte budík a zvolte možnost **Upravit** > **Změna**.
3. Pro nastavení hodiny stiskněte navigační tlačítko nahoru nebo dolů. Pro nastavení minuty stiskněte navigační tlačítko doprava a potom nahoru nebo dolů.
4. Zvolte možnost **OK** > **Uložit**.

### KALENDÁŘ

Potřebujete si připomenout nějakou událost? Přidejte si ji do kalendáře.

#### Zadání připomínky kalendáře

1. Zvolte možnost **Menu** > **12**.
2. Vyberte datum a zvolte možnost **Volby** > **Přidat událost**.
3. Napište název události.
4. Chcete-li nastavit čas, stiskněte navigační tlačítko dolů a zvolte možnost **Změna**. Pro nastavení hodiny stiskněte navigační tlačítko nahoru nebo dolů. Pro nastavení minuty stiskněte navigační tlačítko doprava a potom nahoru nebo dolů.
5. Zvolte možnost **Uložit**.



**Tip:** Při výchozím nastavení zazní připomínka 15 minut před událostí. Chcete-li změnit čas upozornění, stiskněte navigační tlačítko dolů a zvolte možnost **Změna**. Vyberte připomínku nebo zvolte možnost **Nikdy**.

## KALKULAČKA

Informace o sčítání, odečítání, násobení a dělení na kalkulačce telefonu.

### Počítání

1. Zvolte možnost **Menu** > **%**.
2. Zadejte prvního činitele výpočtu, navigačním tlačítkem vyberte operaci a zadejte druhého činitele.
3. Zvolte možnost **Výsledek** a uvidíte výsledek výpočtu.

Pro vymazání polí pro číslice zvolte možnost **Vymazat**.

## 11 Bluetooth

### ZAPNUTÍ FUNKCE BLUETOOTH

Připojování telefonu k jiným zařízením Bluetooth.

#### Zapnutí funkce Bluetooth

Zvolte možnost **Menu** >  > **Připojení** > **Bluetooth** a zapněte funkci **Bluetooth**.

## 12 Kopírování a odstraňování obsahu

### KOPÍROVÁNÍ OBSAHU

Fotografie, videa, hudbu i jiný obsah, který jste vytvořili a máte ho uložen na paměťové kartě, můžete kopírovat mezi telefonem a počítačem.

#### Kopírování obsahu mezi telefonem a počítačem

Chcete-li zkopírovat obsah z paměti telefonu, musí být v telefonu vložena paměťová karta.

1. Připojte telefon kompatibilním kabelem USB ke kompatibilnímu počítači.
2. Zvolte možnost **Velkokap. úložiště**.
3. V počítači spusťte správce souborů, například Průzkumník Windows, a přejděte k telefonu. Uvidíte obsah uložený na paměťové kartě.
4. Přetáhněte jednotlivé položky mezi telefonem a počítačem.

### SDÍLENÍ OBSAHU

Vlastní obsah, například kontakty, fotografie a videa, můžete snadno sdílet s přáteli či příbuznými.

#### Sdílení obsahu přes aplikaci Slam

Stačí telefon umístit blízko k druhému telefonu a obsah bude přenesen přes spojení Bluetooth.

1. Zapněte v přijímajícím telefonu funkci Bluetooth a zkontrolujte, zda je telefon viditelný pro jiné telefony.
2. Vyberte soubor, například fotografii. Stiskněte tlačítko Volby a zvolte možnost **Sdílet fotku** > **Slam přes Bluetooth**.
3. Umístěte telefon poblíž druhého telefonu.



**Tip:** Aplikace Slam vyhledá nejbližší telefon a pošle položku do něj.



Provozování přístroje ve skrytém režimu je bezpečnější – vyhnete se škodlivému softwaru. Neschvalujte požadavky na spojení Bluetooth od zdrojů, kterým nedůvěřujete. Když funkci Bluetooth nepoužíváte, můžete ji také vypnout.

## ODSTRAŇOVÁNÍ SOUKROMÉHO OBSAHU Z TELEFONU

Když si koupíte nový telefon nebo se z jiného důvodu chcete telefonu zbavit nebo ho recyklovat, můžete z něj tímto postupem odstranit své osobní údaje a obsah.

### Odstraňování obsahu z telefonu

Při odstraňování soukromého obsahu z telefonu dávejte pozor na to, zda odstraňujete obsah z paměti telefonu nebo ze SIM karty.

1. Chcete-li odstranit zprávy, zvolte možnost **Menu** >  > **Volby** > **Odstranit další** > **Volby** > **Vybrat vše** > **Hotovo**. Přejděte do složky, kterou chcete vyprázdnit, a zvolte možnost **Volby** > **Odstranit konverzaci** > **Ano**.
2. Chcete-li odstranit kontakty, zvolte možnost **Menu** >  > **Volby** > **Odstranit kontakty** > **Volby** > **Vybrat vše** > **Hotovo** > **Odstranit**.
3. Chcete-li odstranit informace o hovorech, zvolte možnost **Menu** >  > **Vymaz. prot. volání** > **Všechny hovory**.
4. Zkontrolujte, zda byl soukromý obsah odstraněn.



## 13 Zálohování a obnovování

### VYTVOŘENÍ ZÁLOHY

Někdy je potřeba zálohovat data telefonu.

#### Vytvoření zálohy

1. Zvolte možnost **Menu** >  > **Záloha** > **Vytvořit zálohu** .
2. Příklad vám sdělí, že vytváření zálohy může určitou dobu trvat a že během vytváření zálohy nemáte telefon vypínat. Pokud chcete zálohu vytvořit, zvolte možnost **Zvolit** .
3. Telefon otevře seznam, ve kterém můžete označit data, která chcete zálohovat. Můžete použít možnost **Označit** pro každou položku zvlášť nebo zvolit možnost **Volby** > **Vybrat vše** .
4. Telefon vám sdělí, až bude záloha hotova.

### OBNOVENÍ ZÁLOHY

Chcete-li obnovit zálohovaná data, musí být soubor se zálohou na paměťové kartě.

#### Obnovení zálohy

1. Zvolte možnost **Menu** >  > **Záloha** > **Obnovit zálohu** .
2. Zvolte možnost **Zvolit** , označte data, která chcete obnovit, a zvolte možnost **Hotovo** .
3. Po obnovení souborů ze zálohy se telefon restartuje.

## 14 Nastavení

### NASTAVENÍ HOVORŮ

Nastavení hovorů v telefonu můžete změnit.

#### Dostupná nastavení hovorů

Nastavení hovorů můžete upravit podle jednotlivých nastavení. Ta můžete zapnout či vypnout nebo zkontrolovat jejich stav. V nastavení hovorů můžete přidat telefonní čísla do seznamů pro kontrolu nebo blokování.

1. Zvolte možnost **Menu** >  > **Nastavení volání**.
2. Vyberte nastavení, které chcete změnit.

### NASTAVENÍ TELEFONU

Nastavení telefonu můžete změnit.

#### Dostupná nastavení telefonu

Nastavení telefonu můžete upravit podle jednotlivých nastavení. Můžete změnit jazyk telefonu, zapnout nebo vypnout zámek tlačítek nebo zadat pozdrav.

### NASTAVENÍ CENY

Funkce nastavení ceny umožňuje sledování nákladů.

#### Dostupná nastavení nákladů

Můžete nastavit možnost **Sledování hovorů** na hodnotu **Zap.** nebo **Vyp.**

### PŘÍSLUŠENSTVÍ

Upravit můžete i nastavení příslušenství.

## Nastavení příslušenství

Vyberte dostupné příslušenství a upravte jeho nastavení.

## NASTAVENÍ ZABEZPEČENÍ

Upravit můžete i dostupná nastavení příslušenství.

### Dostupná nastavení zabezpečení

Nastavení zabezpečení můžete upravit podle jednotlivých nastavení. Ta můžete zapnout či vypnout nebo zkontrolovat jejich stav.

Můžete přidat telefonní čísla do seznamů pro blokování a vytvářet uzavřené skupiny uživatelů.

1. Zvolte možnost **Menu** >  > **Nastav. zabezpečení** > **Změnit kódy**.
2. Vyberte kód, který chcete změnit: **Změnit bezpečn. kód** nebo **Změn. blokov. heslo**.

## NÁZORY

Z telefonu můžete poslat i názor.

### Poslání názoru

Názor na telefon můžete poslat přímo z okna **Nastavení**.

1. Zvolte možnost **Menu** >  > **Názor**.
2. Napište své názory podle uvedených otázek a zvolte možnost **Odeslat**.

## OBNOVENÍ NASTAVENÍ Z VÝROBY

V tomto nastavení můžete obnovit nastavení z výroby. Buďte však opatrní, protože při této akci ztratíte všechna osobní nastavení a data, která jste do telefonu přidali.

## Vynulování telefonu

Nehody se stávají a váš telefon může přestat reagovat. Můžete obnovit nastavení z výroby, ale buďte opatrní, protože tato akce odstraní všechna data, která jste uložili do paměti telefonu a všechny osobní úpravy.

Pokud svůj telefon likvidujete, nesete odpovědnost za odstranění veškerého soukromého obsahu vy.

K obnovení nastavení z výroby potřebujete bezpečnostní kód. Pokud chcete obnovit původní nastavení telefonu a odstranit všechna svá data, zadejte na ploše kód **\*#7370#**.

1. Zvolte možnost **Menu** >  > **Obnovit nastavení z výroby**.
2. Zadejte bezpečnostní kód. Jakmile stisknete tlačítko **OK**, nezobrazí telefon žádnou další otázku, restartuje se a všechna data budou odstraněna.

## NASTAVENÍ ZPRÁV

Upravit můžete i nastavení zpráv.

### Nastavení zpráv

Zvolte možnost **Menu** >  **Volby** > **Nastavení zpráv**.

Můžete upravit obecné nastavení zpráv a nastavení textových zpráv, zpráv MMS a zpráv operátora.



**Tip:** U zpráv v aplikaci Zprávy si můžete nastavit větší písmo. Zvolte možnost **Volby** > **Nastavení zpráv** > **Základní nastavení** > **Velké písmo**.

## 15 Informace o výrobku a bezpečnostní informace

### PRO VAŠI BEZPEČNOST

Seznamte se s těmito jednoduchými pravidly. Jejich porušení může být nebezpečné, protizákonné či v rozporu s místními předpisy. Další informace najdete v úplné uživatelské příručce.

#### VYPNĚTE TAM, KDE JE POUŽÍVÁNÍ PŘÍSTROJE ZAKÁZÁNO



V místech, kde není povoleno používání mobilních telefonů nebo kde může přístroj způsobit rušení či nebezpečí, například v letadle, v nemocnicích a v blízkosti zdravotnických přístrojů, paliv, chemických látek nebo v místech, kde se provádí odstřely za pomoci trhavin, přístroj vypínejte. V místech s omezeními dodržujte všechny pokyny.

#### BEZPEČNOST SILNIČNÍHO PROVOZU PŘEDEVŠÍM



Dodržujte všechny místní zákony. Během jízdy mějte ruce stále volné pro řízení vozu. Při řízení mějte na paměti především bezpečnost silničního provozu.

#### RUŠIVÉ VLIVY



Všechny bezdrátové přístroje mohou být citlivé na rušivé vlivy, které mohou ovlivňovat jejich provoz.

### **AUTORIZOVANÝ SERVIS**



Instalovat a opravovat tento výrobek mohou pouze autorizované osoby.

### **BATERIE, NABÍJEČKY A JINÉ PŘÍSLUŠENSTVÍ**



Používejte pouze baterie, nabíječky a jiné příslušenství schválené společností HMD Global Oy k používání s tímto přístrojem. Nepřipojujte nekompatibilní výrobky.

### **UDRŽUJTE ZAŘÍZENÍ V SUCHU**



Pokud je zařízení vodovzdorné, řiďte se podrobnějšími pokyny, jež odpovídají jeho stupni krytí IP (IP rating).

## CHRAŇTE SI SLUCH



Chcete-li předejít možnému poškození sluchu, neposlouchejte po dlouhou dobu příliš hlasitý zvuk. Když je zapnut reproduktor a držíte telefon u ucha, buďte opatrní.

## SAR



Tento přístroj splňuje právní předpisy pro vystavení rádiovým vlnám, pokud je používán v normální poloze u ucha nebo je umístěn nejméně 0,2 palce (5 mm) od těla. Konkrétní maximální hodnoty SAR najdete v části Certifikační informace (SAR) v této uživatelské příručce. Další informace najdete na webu [www.sar-tick.com](http://www.sar-tick.com).

Pokud pro nošení telefonu u těla používáte pouzdro, sponu na opasek nebo jiný druh držáku, neměl by obsahovat kovový materiál a měl by být umístěn nejméně ve výše uvedené vzdálenosti od těla. Uvědomte si, že mobilní přístroje mohou vysílat, i když nevoláte.

## SLUŽBY SÍTĚ A POPLATKY

Používání některých funkcí a služeb nebo stahování obsahu včetně bezplatných položek vyžaduje připojení k síti. Může docházet k přenosu velkého množství dat, který může být zpoplatněn. Některé funkce může být nutné objednat.

Tento přístroj můžete používat pouze v sítích GSM 900/1800 MHz. Musíte mít objednanou službu u poskytovatele služeb.

Toto zařízení můžete podle jednotlivých frekvencí používaných pro mobilní i jiné rádiové operace (uvedených v prodejním balení) používat pouze v sítích [CS network bands, e.g. GSM 850/900/1800/1900; WCDMA 1/2/5/8; LTE 1/3/5/7/8/20/28/38/40], podle podmínek všeobecných oprávnění ČTÚ uvedených na adrese <http://www.ctu.cz/predpisy-a-opatreni/opatreni-ctu/vseobecna-opravneni.html>. Především se to týká všeobecného

oprávnění VO-R/1/11.2012-13. Některé funkce výrobku vyžadují podporu sítě a mohou vyžadovat objednání služby. Aktuální využitelnost frekvenčních pásem závisí na podmínkách místní sítě.

## TÍSŇOVÁ VOLÁNÍ



**Důležité:** Připojení není možné zaručit za všech podmínek. Při životně důležité komunikaci, týkající se například nouzových zdravotních stavů, se nikdy nespolehejte pouze na bezdrátový telefon.

Než budete volat: – Zapněte telefon. – Pokud jsou displej a tlačítka telefonu zamknuty, odemkněte je. – Přejděte na místo, kde je k dispozici dostatečně silný signál.

1. Opakovaně stiskněte tlačítka Konec, dokud není zobrazena plocha.
2. Zadejte oficiální číslo tísňové linky podle své aktuální polohy. Čísla tísňových linek se v jednotlivých oblastech mohou lišit.
3. Stiskněte tlačítka Volat.
4. Podejte co možná nejpřesněji potřebné informace. Neukončujte hovor, dokud k tomu nebudete vyzváni.

Možná budete muset učinit i následující kroky:

– Vložte do telefonu SIM kartu. – Pokud vás telefon vyzve k zadání kódu PIN, napište oficiální číslo tísňové linky podle své aktuální polohy a stiskněte tlačítka Volat. – Vypněte omezení hovorů v telefonu, například blokování, funkci povolených čísel nebo uzavřenou skupinu uživatelů.

## PÉČE O ZAŘÍZENÍ

S přístrojem, baterií, nabíječkou a příslušenstvím zacházejte opatrně. Následující doporučení vám pomohou udržet přístroj v provozu.

– Uchovávejte přístroj v suchu. Srážky, vlhkost a všechny typy kapalin mohou obsahovat minerály, které způsobují korozi elektronických obvodů. – Přístroj nepoužívejte ani neponechávejte v prašném a znečištěném prostředí. – Neponechávejte přístroj v místech s vysokou teplotou. Vysoké teploty mohou poškodit přístroj nebo baterii. – Neponechávejte přístroj v chladu. Při zahřátí přístroje na provozní teplotu může uvnitř kondenzovat vlhkost, která ho může poškodit. – Neotevírejte přístroj jinak, než jak je uvedeno v uživatelské příručce. – Neschválené úpravy mohou poškodit přístroj a porušovat právní předpisy týkající se rádiových zařízení. – Nedovolte, aby přístroj ani baterie upadly nebo byly vystaveny silným nárazům nebo otřesům. Hrubé zacházení může přístroj poškodit. – Pro čištění povrchu přístroje používejte pouze měkký, čistý, suchý hadřík. – Přístroj nepřebarvujte. Barva může zabránit správnému fungování. – Udržujte přístroj mimo dosah magnetů a magnetických polí. – Chcete-li mít důležitá data v bezpečí, uložte je nejméně na dvě samostatná místa, například do přístroje, na paměťovou kartu nebo do počítače, případně si důležité informace запиšte.



Při dlouhodobém provozu se přístroj může zahřát. Ve většině případů je to normální. Jako ochrana proti přílišnému zahřívání může přístroj automaticky zpomalit, zavírat aplikace či odpojovat nabíjení. V nutných případech se sám vypne. Pokud přístroj nepracuje správně, předejte ho do nejbližšího autorizovaného servisu.

## RECYKLACE



Použitá elektronická zařízení, baterie a balící materiály vždy vracejte na určená sběrná místa. Tím pomáháte bránit nekontrolovanému ukládání odpadu a podporujete opakované využívání surovin. Elektrické a elektronické výrobky obsahují množství cenných materiálů, mimo jiné kovy (například měď, hliník, ocel a hořčík) a vzácné kovy (například zlato, stříbro a paladium). Všechny materiály, z nichž je přístroj vyroben, lze obnovit na materiály a energii.

## SYMBOL PŘEŠKRUTÉHO KONTEJNERU

Symbol přeškrtnutého kontejneru



Symbol přeškrtnutého kontejneru na výrobku, baterii, v doprovodné dokumentaci nebo na obalu vám má připomínat, že všechny elektrické a elektronické výrobky a baterie musí být po ukončení své životnosti uloženy do odděleného sběru. Neodhazujte tyto výrobky do smíšeného komunálního odpadu: odevzdejte je k recyklaci. Informace o nejbližším recyklačním středisku zjistíte u příslušného místního úřadu.

## INFORMACE O BATERII A NABÍJEČCE

**Baterie a nabíječka**

Tento přístroj používejte pouze s originální dobíjecí baterií BL-4UL

Přístroj nabíjete nabíječkou AC-18. Typ zástrčky nabíječky se může lišit.

Společnost HMD Global může pro tento přístroj vyrobit další modely baterií nebo nabíječek.

Typ baterie: BL-4UL

Jedna SIM karta – Teoretická doba hovoru až 22,1 hodiny – Teoretická doba v pohotovostním režimu až 31 dní

Dvě SIM karty – Teoretická doba hovoru až 22,1 hodiny – Teoretická doba v pohotovostním režimu až 25,3 dne

## **Informace o bezpečnosti baterií a nabíječek**

Když odpojíte nabíječku nebo příslušenství, uchopte je a tahejte vždy za zástrčku, nikoli za kabel.

Když nabíječku nepoužíváte, odpojte ji. Když plně nabitou baterii nepoužíváte, dojde po čase k jejímu samovolnému vybití.

Pro optimální výkon baterii vždy udržujte při teplotě 59 až 77 °F (15 až 25 °C). Extrémní teploty snižují kapacitu a životnost baterie. Přístroj s horkou nebo chladnou baterií může dočasně přestat pracovat. Když se kovových pásků na baterii dotkne kovový předmět, může dojít k náhodnému zkratování. To může vést k poškození baterie nebo tohoto předmětu.

Nevhazujte baterie do ohně, protože by mohly vybuchnout. Dodržujte místní předpisy. Je-li to možné, recyklujte je. Neodhazujte je do směsného odpadu.

Baterie nerozebírejte, nerozřezávejte, nemačkejte, neohýbejte, neděrujte ani jinak nepoškozujte. Pokud baterie netěsní, zabraňte kontaktu vytékající kapaliny s kůží nebo očima. Pokud k němu dojde, okamžitě opláchněte zasažené plochy vodou nebo vyhledejte lékařskou pomoc. Baterii neupravujte a nepokoušejte se do ní vkládat cizí předměty. Baterii neponožujte a ani ji nevystavujte působení vody či jiných kapalin. Při poškození mohou baterie explodovat.

Baterii a nabíječku používejte pouze ke stanoveným účelům. Nesprávné používání nebo použití neschválených nebo nekompatibilních baterií či nabíječek může způsobit riziko požáru, výbuchu nebo jiného nebezpečí a může mít za následek zrušení platnosti osvědčení nebo záruk. Pokud si myslíte, že je baterie nebo nabíječka poškozena, odнесите ji před dalším používáním ke kontrole do nejbližšího servisního střediska nebo k prodejci telefonu. Nikdy nepoužívejte poškozenou baterii ani nabíječku. Nabíječky používejte pouze uvnitř budov. Přístroj nenabíjete při bouři.

## **MALÉ DĚTI**

Tento přístroj a jeho příslušenství nejsou hračky. Mohou obsahovat malé součásti. Uchovávejte je mimo dosah malých dětí.

## ZDRAVOTNICKÉ PŘÍSTROJE

Provoz přístrojů pracujících na principu rádiového přenosu, včetně bezdrátových telefonů, může způsobovat rušení nedostatečně stíněných zdravotnických přístrojů. Pokud chcete zjistit, zda je zdravotnický přístroj dostatečně stíněn před působením energie z vnějšího rádiového pole, obraťte se na lékaře nebo na výrobce zdravotnického přístroje.

## IMPLANTOVANÉ ZDRAVOTNICKÉ PROSTŘEDKY

Výrobci implantovaných zdravotnických prostředků doporučují, aby v zájmu zamezení potenciálnímu rušení byla mezi bezdrátovým zařízením a zdravotnickým prostředkem dodržena minimální vzdálenost 15,3 centimetru. Osoby s takovými přístroji:

– musí vždy udržovat bezdrátový přístroj nejméně 15,3 centimetrů od zdravotnického prostředku, – nesmí nosit bezdrátový přístroj v náprsní kapse, – musí při telefonování přikládat bezdrátový přístroj k uchu dále od zdravotnického prostředku, – musí bezdrátový přístroj vypnout, kdykoli existuje důvodné podezření, že způsobuje rušení, – musí dodržovat pokyny výrobce implantovaného zdravotnického prostředku.

Máte-li dotazy týkající se používání bezdrátového přístroje s implantovaným zdravotnickým prostředkem, obraťte se na svého poskytovatele zdravotnické péče.

## SLUCH



**Varování:** Používání náhlavní soupravy může ovlivnit vaši schopnost vnímat zvuky z okolí. Náhlavní soupravu nepoužívejte, pokud to může ohrozit vaši bezpečnost.

Některé bezdrátové přístroje mohou působit rušení některých naslouchátek.

## CHRAŇTE PŘÍSTROJ PŘED ŠKODLIVÝM OBSAHEM

Přístroj může být vystaven působení virů a jiného škodlivého obsahu. Podnikněte následující opatření:

– Při otevírání zpráv postupujte opatrně. Mohou obsahovat škodlivý software nebo vám jinak poškodit přístroj nebo počítač. – Při přijímání požadavků na připojení, procházení Internetu a stahování obsahu postupujte opatrně. Neschvalujte požadavky na spojení Bluetooth od zdrojů, kterým nedůvěřujete. – Instalujte a používejte pouze služby a software ze zdrojů, kterým důvěřujete a které zaručují příslušné zabezpečení a ochranu. – Nainstalujte si do přístroje a všech připojovaných počítačů antivirové programy a další bezpečnostní software. V každém okamžiku používejte pouze jednu antivirovou aplikaci. Používání více aplikací může ovlivňovat výkon a provoz přístroje i počítače. – Při přístupu k předinstalovaným záložkám a odkazům na internetové servery jiných poskytovatelů podnikněte příslušná opatření. Společnost HMD Global takovým serverům neposkytuje podporu ani nepřejímá žádnou odpovědnost.

## DOPRAVNÍ PROSTŘEDKY

Rádiové signály mohou ovlivňovat nesprávně namontované nebo nedostatečně stíněné elektronické systémy ve vozidlech. Další informace získáte u výrobce vozidla nebo jeho vybavení. Zařízení by měl do vozidla instalovat pouze autorizovaný pracovník. Chybně provedená montáž může být nebezpečná a může způsobit zrušení platnosti záruky. Pravidelně kontrolujte, jestli je veškeré příslušenství bezdrátového přístroje ve vozidle správně nainstalováno a jestli správně funguje. V prostoru, ve kterém se nachází přístroj, jeho části nebo příslušenství, neukládejte ani nepřenášejte hořlavé nebo výbušné materiály. Přístroj ani jiné příslušenství neumísťujte do prostoru, kam se v případě spuštění aktivují airbagy.

## POTENCIÁLNĚ VÝBUŠNÁ PROSTŘEDÍ

V potenciálně výbušných prostorech, například u benzinových pump, přístroj vypínejte. Jiskření by mohlo způsobit výbuch nebo požár, při kterých hrozí nebezpečí poranění nebo úmrtí osob. Dodržujte omezení v prostorech, kde se nacházejí paliva, v chemických závodech a v místech, kde probíhají odstřely za pomoci výbušnin. Potenciálně výbušná prostředí nemusejí být viditelně označena. Patří mezi ně obvykle prostory, ve kterých je vám doporučeno vypnout motor, podpalubí lodí, prostory pro převážení nebo ukládání chemikálií a prostory, kde je v atmosféře zvýšená koncentrace chemikálií nebo malých částic. O tom, zda je možné tento přístroj bezpečně používat v blízkosti vozidel používajících kapalně ropné plyny (např. propan a butan), se informujte u výrobce.

## CERTIFIKAČNÍ INFORMACE (SAR)

**Tento mobilní přístroj vyhovuje předpisům ohledně vystavení rádiovým vlnám.**

Tento mobilní přístroj je vysílač a přijímač rádiových vln. Je zkonstruován tak, aby nepřekračoval limity vystavení rádiovým vlnám (radiofrekvenčním elektromagnetickým polím), doporučené mezinárodně platnými pravidly nezávislé vědecké organizace ICNIRP. Tyto předpisy obsahují dostatečnou bezpečnostní rezervu pro zajištění bezpečnosti všech osob bez ohledu na věk nebo zdravotní stav. Pravidla pro vystavení rádiovým vlnám vycházejí z hodnoty SAR (Specific Absorption Rate), která vyjadřuje množství výkonu radiofrekvenčního vysílání, které při vysílání přístroj vyzařuje do hlavy nebo těla. Limit SAR organizace ICNIRP pro mobilní přístroje je 2,0 W/kg určený průměrně na 10 gramů tělní tkáně.

Zkoušky hodnot SAR jsou prováděny s přístrojem ve standardní provozní poloze vysílajícím s nejvyšším certifikovaným výkonem ve všech frekvenčních pásmech.

Maximální hodnotu SAR přístroje najdete na webové stránce [www.nokia.com/phones/sar](http://www.nokia.com/phones/sar)

Tento přístroj splňuje právní předpisy pro vystavení rádiovým vlnám, pokud je používán u hlavy nebo je umístěn nejméně 1,5 cm od těla. Pokud pro nošení telefonu u těla používáte pouzdro, sponu na opasek nebo jiný druh držáku, neměl by obsahovat kovový materiál a měl by být umístěn nejméně ve výšce uvedené vzdálenosti od těla.

K odesílání dat nebo zpráv je nutné kvalitní připojení k síti. Posílání může být pozdrženo, dokud takové připojení není k dispozici. Pokyny ke vzdálenostem dodržujte po celou dobu odesílání.

Při běžném používání jsou hodnoty SAR o hodně menší než zde uvedené hodnoty. Kvůli efektivitě systému a minimalizaci rušení v síti se totiž provozní výkon mobilního telefonu automaticky snižuje, kdykoli nevyžaduje plný výkon pro volání. Čím nižší je výkon, tím nižší je hodnota SAR.

Určité modely zařízení mohou mít různé verze s různými hodnotami. V průběhu času může docházet ke změnám v součástkách a konstrukci a některé z těchto změn mohou ovlivnit hodnoty SAR.

Další informace najdete na webu [www.sar-tick.com](http://www.sar-tick.com). Uvědomte si, že mobilní přístroje mohou vysílat, i když nevoláte.

Světová zdravotnická organizace (WHO) prohlásila, že současné vědecké informace neprokazují při používání mobilních zařízení potřebu žádných speciálních opatření. Pokud byste chtěli své vystavení rádiovým vlnám snížit, doporučuje omezit používání takových zařízení nebo používat sadu hands-free, díky které udržíte přístroj ve větší vzdálenosti od hlavy a těla. Další informace, vysvětlení a diskuse o vystavení rádiovým vlnám najdete na webu organizace WHO na adrese [www.who.int/peh-emf/en](http://www.who.int/peh-emf/en).

## AUTORSKÁ PRÁVA A DALŠÍ UPOZORNĚNÍ

### Prohlášení o shodě

Společnost HMD Global Oy (Ltd.) tímto prohlašuje, že tento výrobek je ve shodě se základními požadavky a dalšími příslušnými ustanoveními směrnice 2014/53/EK. Kopii Prohlášení o shodě naleznete na adrese [www.nokia.com/mobile-declaration-of-conformity](http://www.nokia.com/mobile-declaration-of-conformity).

Dostupnost konkrétních výrobků, funkcí, aplikací a služeb se může v jednotlivých oblastech lišit. Další informace zjistíte u svého prodejce nebo u poskytovatele služeb.

Tento přístroj může obsahovat komodity, technologie nebo software, které jsou předmětem právních předpisů upravujících export, platných v USA a dalších zemích. Obcházení příslušných právních předpisů je zakázáno.

Obsah tohoto dokumentu je dodáván "tak jak je". V souvislosti s obsahem tohoto dokumentu a správností a spolehlivostí informací v něm obsažených se kromě záruk stanovených příslušnými právními předpisy neposkytují žádné další výslovné ani implikované záruky, včetně (nikoli však pouze) implikovaných záruk prodejnosti a vhodnosti pro určitý účel. Společnost HMD Global si vyhrazuje právo kdykoli a bez předchozího upozornění tento dokument revidovat nebo ukončit jeho platnost.

V maximální míře povolené příslušnými právními předpisy nejsou společnost HMD Global ani kterýkoli z jejích poskytovatelů licence za žádných okolností odpovědní za jakoukoli ztrátu dat nebo příjmů ani za zvláštní, náhodné, následné či nepřímé škody způsobené jakýmkoli způsobem.

Rozmnožování, přenos nebo šíření obsahu tohoto dokumentu nebo jeho části v jakékoli formě bez předchozího písemného souhlasu společnosti HMD Global je zakázáno. Společnost HMD Global se řídí politikou neustálého vývoje. Společnost HMD Global si vyhrazuje právo provádět změny a vylepšení u všech výrobků popsanych v tomto dokumentu bez předchozího oznámení.

Společnost HMD Global nevydává žádná prohlášení, neposkytuje žádnou záruku na aplikace třetích stran dodávané s přístrojem ani nepřebírá žádnou odpovědnost za jejich funkčnost, obsah nebo podporu koncových uživatelů. Používáním aplikace berete na vědomí, že je aplikace poskytována "tak jak je".

Stahování map, her, hudby a videosouborů a odesílání obrázků a videosouborů na web může vyžadovat přenos velkého množství dat. Poskytovatel služeb může za přenosy dat účtovat příslušné poplatky. Dostupnost konkrétních výrobků, služeb a funkcí se může v jednotlivých oblastech lišit. Bližší podrobnosti a informace o dostupnosti jazykových verzí získáte u místního prodejce.

Určité funkce a specifikace výrobku mohou být závislé na síti a podléhat dalším podmínkám a poplatkům. Všechny se mohou změnit bez předchozího upozornění.

Výrobce nebo dovozce v EU: HMD Global Oy, Karaportti 2, 02610 Espoo, Finsko.

Na používání přístroje se vztahují zásady ochrany osobních údajů společnosti HMD Global dostupné na adrese [www.nokia.com/en\\_int/phones/privacy](http://www.nokia.com/en_int/phones/privacy).

© 2017 HMD Global. Všechna práva vyhrazena. HMD Global Oy je exkluzivním držitelem licence značky Nokia pro telefony a tablety. Nokia je registrovaná ochranná známka společnosti Nokia Corporation.

Slovní značka a loga Bluetooth jsou vlastnictvím společnosti Bluetooth SIG, Inc. a jakékoli jejich používání společností HMD Global podléhá licenci.

Tento výrobek obsahuje i software open source. Informace o autorských právech a další upozornění, informace o oprávnění a uznání zobrazíte, když na ploše zadáte znaky \*#6774#.

## SPRÁVA DIGITÁLNÍCH PRÁV

Při používání tohoto přístroje dodržujte všechny zákony a respektujte místní zvyky, soukromí a legitimní práva ostatních lidí, včetně autorských práv. Ochrana autorských práv vám může bránit v kopírování, změnách či přenášení fotografií, hudby a dalšího obsahu.

## **16 My vám s telefonem Nokia pomůžeme**

### **JAK ZÍSKÁM NÁPOVĚDU KE SVÉMU TELEFONU?**

Podívejte se nejprve na naše uživatelské příručky. Pokud nenajdete, co hledáte, obraťte se na síťového operátora nebo obchod, kde jste telefon zakoupili.

### **KDE NAJDU ZÁRUČNÍ PODMÍNKY KE SVÉMU TELEFONU?**

Podívejte se do uživatelské příručky přiložené k telefonu, nebo se obraťte na síťového operátora nebo obchod, kde jste telefon zakoupili.

### **JAK SI MŮŽU TELEFON NECHAT OPRAVIT NEBO VYMĚNIT?**

Telefony častěji vyměňujeme než opravujeme. Pokud je váš telefon vadný, pomůže vám získat náhradní zařízení váš síťový operátor nebo obchod, kde jste telefon zakoupili.

### **CO MÁM DĚLAT, POKUD TELEFON ZTRATÍM NEBO MI HO UKRADNOU?**

Ihned se obraťte na síťového operátora a ohlaste, že je telefon ztracený. Pokud vám telefon ukradli, měli byste se také ihned obrátit na policii.

### **KDE SE MŮŽU PODÍVAT NA CELOU NABÍDKU TELEFONŮ NOKIA?**

Podívejte se sem – tady uvidíte naše nejnovější mobilní telefony. Všechny telefony Nokia, nebo alespoň některé z nich, jsou také dostupné u mobilních operátorů a prodejců telefonů.

### **KDE SI MŮŽU KOUPIT TELEFON NOKIA?**

Telefon Nokia si můžete koupit u většiny mobilních operátorů a prodejců telefonů.

### **MŮJ TELEFON SE NECHCE ZAPNOUT, CO MÁM DĚLAT?**

Nechejte telefon nabíjet alespoň 10–30minut a potom jej zkuste zapnout. Pokud to nepomůže, obraťte se na síťového operátora nebo obchod, kde jste telefon zakoupili.

## MŮJ TELEFON SE NEDOBÍJÍ, CO MÁM DĚLAT?

Nejprve do zásuvky, ve které telefon dobíjíte, zapojte jiné zařízení a ověřte, zda je zásuvka funkční. Potom zkontrolujte, zda není poškozený kabel nabíječky. Totéž udělejte u dobíjecího portu telefonu a odstraňte nečistoty, které se do něj mohly dostat. Pokud jste všechno zkontrolovali a všechno je v pořádku, zapněte telefon a zapojte jej do zásuvky – pokud je baterie úplně vybitá, může trvat 2–3 minuty, než se telefon začne nabíjet. Pokud to nepomůže, obraťte se na síťového operátora nebo obchod, kde jste telefon zakoupili.

## TIPY K ŘEŠENÍ PROBLÉMŮ

Pokud budete mít s telefonem problémy, stojí za to vyzkoušet některé z těchto tipů:

### Restartujte telefon

Vypněte telefon a vyjměte baterii. Počkejte 30 sekund, vložte baterii zpět do telefonu a zapněte telefon.

### Nabijte telefon

Až bude baterie plně nabitá, odpojte nabíječku a zkuste telefon restartovat.

Pokud je baterie úplně vybitá, může trvat několik minut, než se zobrazí ukazatel dobíjení nebo než budete moci volat. Pokud jste baterii dlouho nepoužívali, je někdy nutné nabíječku několikrát připojit a odpojit.

### Obnovte tovární nastavení

Pokud telefon nefunguje správně, zkuste jej resetovat. Resetování nemá vliv na dokumenty a soubory uložené v telefonu, ale přesto **doporučujeme, abyste před obnovením továrních nastavení pro jistotu své soubory zálohovali.** (⚙ > **Backup (Zálohovat)** ).

1. Ukončete všechny hovory a připojení.
2. Jděte do **Menu** > ⚙ > **Restore Factory Settings (Obnovit tovární nastavení)** > **Settings only (Pouze nastavení)**.
3. Zadejte své heslo.

Po obnovení původních nastavení se telefon vypne a znovu zapne. Může to trvat déle než obvykle.

## KDE MOHU ZÍSKAT PODPORU PRO SVŮJ CHYTRÝ TELEFON LUMIA?

Podporu pro telefony Lumia poskytují dva hlavní zdroje. Obecnou podporu a informace najdete na stránce nápovědy pro mobilní přístroje [Microsoft Mobile](#). Potřebujete-li vyřešit problém nebo máte dotazy ohledně opravy, navštivte stránky společnosti [B2X](#) a vyhledejte svůj model Lumia.